

2018年6月吉日

お客様各位



アイリスオーヤマ株式会社
LED 事業本部

アイリスオーヤマ お買い得商品のご案内

拝啓 貴社ますますご盛栄のこととお喜び申し上げます。平素より格別のお引き立てを賜り、厚く御礼申し上げます。

この度、下記対象商品のLED照明を期間限定価格にてご案内させていただきます。

詳細は同封致しましたチラシをご確認頂き、お近くの支店・営業までお気軽にお問い合わせ下さいませようお願い致します。ぜひこの機会に皆様にお役立て頂けますようご案内申し上げます。

敬具

記

期 間：2018年6月25日～2018年9月30日ご注文分まで

対象商品：直管LEDランプ、高天井用LED照明、LED投光器

価格一例：

- 直管LEDランプ 『工事店様価格 1,500円』
- 高天井用LED照明HX-Rシリーズ 定価 80,000円→『工事店様価格 28,000円』
- 高天井用LED照明RZシリーズ 定価 72,000円→『工事店様価格 25,200円』
- LED投光器HW-Fシリーズ 定価 158,000円→『工事店様価格 54,800円』
- 高天井用LED照明HW-Cシリーズ 定価 158,000円→『工事店様価格 55,300円』

ご注文方法：

当社製品のご購入ルートをお持ちの方は、**当社営業もしくは電材店・販売店様**へご注文ください。

ご購入ルートをお持ちでないお客様は、**当社ネットショップ**もご活用ください。

アイリスプラザ 業務用LED 検索

<http://www.irisplaza.co.jp/index.asp?KB=KAISO&CID=5983>

※本チラシの売価と、ネットショップの売価が異なる場合がございます。ご了承ください。



※ご注文数量が多い場合等は、営業までご相談頂ければと思います。

以上

商品や在庫のお問い合わせは下記までご連絡頂けますようお願い申し上げます。

アイリスオーヤマ株式会社 LED事業本部

南関東営業部 静岡支店 TEL：054-205-3166 / FAX：054-252-1520

※今後の送付停止や送付先のご変更等ございましたら、誠にお手数ではございますが、下記アドレスまでEメールにてご連絡頂けますようお願い申し上げます。

Eメール：led-mail@irisohyama.co.jp

アイリスオーヤマ 法人向けLED照明ホームページ

<http://www.irisohyama.co.jp/led/houjin/>





2018.5
直管LEDランプ
電源内蔵
片側給電

高効率
省エネ **160lm/W**^{*1}

*1 lm/W…消費電力1Wあたりの光の量(光束・lm)。
数値が高いほど省エネの効果が高くなります。

工事店・工務店様向け価格

税抜 **¥1,500**

40形

- 昼光色 6500K Master LEDtube 1200mm 12.5W 865
- 昼白色 5000K Master LEDtube 1200mm 12.5W 850
- 白色 4000K Master LEDtube 1200mm 12.5W 840

ランプ光束：2000lm 定格消費電力：12.5W **160.0lm/W**

仕様共通項目

- 定格電圧：AC100-242V
- 口金：G13
- サイズ：管径28×全長1198.7mm
- 質量：249g
- 1/2ビーム角：160°
- 動作環境温度：-20°~45°
- 設計寿命：50,000時間^{*2}
- 演色性：Ra83

調光
非対応

lm/W …固有エネルギー消費効率 = 照明器具から放出される光束(lm) / 消費電力(W)

*2 寿命は光束が70%まで低下するまでの時間です。表示は設計寿命であり、製品の寿命を保証するものではありません。

納期(記載の納期は目安になります。ご了承ください。): ○=在庫対応品(配送期間を頂きます)

当社製品のご購入ルートをお持ちの方は、
当社営業もしくは電材店・販売店様へご注文ください。

ご購入ルートをお持ちでないお客様は、当社ネットショップもご活用ください。

アイリスプラザ 業務用LED



検索 ※本チラシの売価と、ネットショップの売価が異なる場合がございます。ご了承ください。



アイリスオーヤマ株式会社 LED事業本部

- | | | | | |
|----------|---------------------------------|--------------------------------|-------------------------------|--------------------------------|
| 北海道地区 | <input type="checkbox"/> 札幌支店 | <input type="checkbox"/> 函館支店 | <input type="checkbox"/> 帯広支店 | <input type="checkbox"/> 旭川支店 |
| 東北地区 | <input type="checkbox"/> 仙台支店 | <input type="checkbox"/> 青森支店 | <input type="checkbox"/> 八戸支店 | <input type="checkbox"/> 盛岡支店 |
| | <input type="checkbox"/> 福島支店 | | | |
| 関東・甲信越地区 | <input type="checkbox"/> 東京支店 | <input type="checkbox"/> 辰巳支店 | <input type="checkbox"/> 大森支店 | <input type="checkbox"/> 立川支店 |
| | <input type="checkbox"/> さいたま支店 | <input type="checkbox"/> 北関東支店 | <input type="checkbox"/> 高崎支店 | <input type="checkbox"/> 宇都宮支店 |
| | <input type="checkbox"/> 水戸支店 | <input type="checkbox"/> 千葉支店 | <input type="checkbox"/> 松戸支店 | <input type="checkbox"/> つくば支店 |
| | <input type="checkbox"/> 厚木支店 | <input type="checkbox"/> 長野支店 | <input type="checkbox"/> 新潟支店 | <input type="checkbox"/> 横浜支店 |
| | <input type="checkbox"/> 川崎支店 | | | |
| 中部地区 | <input type="checkbox"/> 名古屋支店 | <input type="checkbox"/> 静岡支店 | <input type="checkbox"/> 浜松支店 | <input type="checkbox"/> 小牧支店 |
| | <input type="checkbox"/> 金沢支店 | <input type="checkbox"/> 福井支店 | | <input type="checkbox"/> 刈谷支店 |
| 関西地区 | <input type="checkbox"/> 大阪支店 | <input type="checkbox"/> 東大阪支店 | <input type="checkbox"/> 京都支店 | <input type="checkbox"/> 神戸支店 |
| | <input type="checkbox"/> 米原支店 | <input type="checkbox"/> 三重支店 | | <input type="checkbox"/> 三田支店 |

〒112-0004 東京都文京区後楽1-5-3 後楽国際ビルディング 5F
http://www.irisohyama.co.jp/led/houjin/

- | | | | | |
|---------|--------------------------------|-------------------------------|--------------------------------|-------------------------------|
| 中国・四国地区 | <input type="checkbox"/> 広島支店 | <input type="checkbox"/> 米子支店 | <input type="checkbox"/> 岡山支店 | <input type="checkbox"/> 松山支店 |
| 九州・沖縄地区 | <input type="checkbox"/> 博多支店 | <input type="checkbox"/> 鳥栖支店 | <input type="checkbox"/> 北九州支店 | <input type="checkbox"/> 熊本支店 |
| | <input type="checkbox"/> 鹿児島支店 | <input type="checkbox"/> 沖縄支店 | | |

○本社 〒980-8510 宮城県仙台市青葉区五橋2丁目1-21

■製品の設置・施工・アフターサービスについてのお問い合わせは、
下記の「LED照明サポートコール」までお願いします。

LED照明サポートコール **0800-111-5300** (通話料無料)
〈受付時間〉平日9:00~17:00、土・日・祝日9:00~12:00/13:00~17:00
(年末年始・夏期休業期間・会社都合による休日を除く)

お問い合わせはこちらまで

- 製品の色は印刷のため実際の色とは異なる場合があります。
- 製品の仕様は予告なく変更することがあります。
- 本カタログに掲載の価格は全て税抜きです。
- 本カタログに掲載の価格には、配送費、設置作業費は含まれておりません。

このカタログの記載内容は
2018年5月現在のものです。

第1版

2018年9月末まで

工事店・工務店様向け価格



ECOHiLUX

LED Solution for Smart Life

2018.6

HX-R 高天井用LED照明シリーズ

調光
非対応

ライク
ネットス
無線調光

IP30

防塵性能

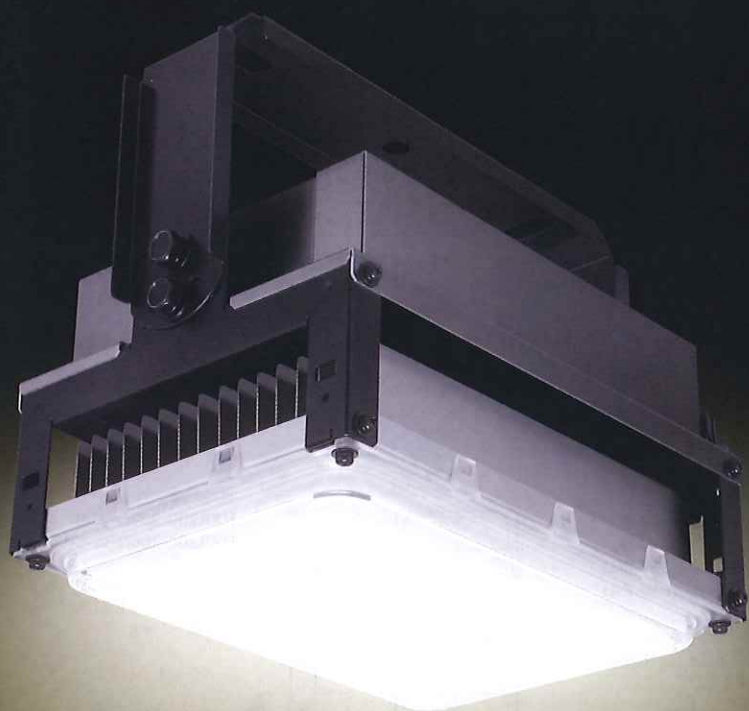

期間限定 2018年9月末まで
工事店・工務店様向け価格

高天井用LED照明 HX-Rシリーズ

(税抜)
¥28,000

水銀灯400W/メタルハライドランプ250W 相当
器具光束:15000lm HXR200-150N-W-Bの場合

業界最軽量^{*1} **2.2kg**

ヒートシンクに純アルミ極薄放熱フィンを採用し、灯具を軽量化しました。施工性と耐久性に優れ、建築物への負担が軽減します。

*1 高天井用LED照明直付型電源内蔵タイプにおいて、2018年6月1日現在。当社調べ。HXR200-100N-W-B、HXR200-150N-W-Bの場合。

電源内蔵

軽量&放熱性抜群
純アルミ極薄放熱フィン



業界最高効率^{*1} 最大 **200lm/W**^{*2}

従来光源と同等の明るさを保ちながら消費電力を最大約82%カットを実現し、コスト削減に貢献します。

*2 lm/W...消費電力1Wあたりの光の量(光束・lm)。数値が高いほど省エネの効果が高くなります。

一般的な水銀灯

LED

消費電力
最大約 **82%**削減^{*3}

*3 水銀灯400W(415W)タイプと高天井用LED照明HX-Rシリーズ HXR200-150N-W-B(75.0W)との比較。

高天井用LED照明で
ランニングコストをお得に

大幅な高効率化を実現し、従来の水銀灯と比較して
約1.8年で初期投資を回収できます。

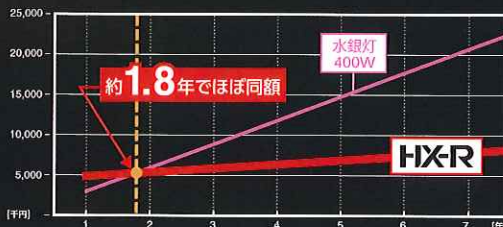

電気代目安単価 **21.0円/kWh**

1日あたり点灯時間 **12.0時間/日**

年間稼働日数 **260日/年**

※HX-R200-150N-W-B 100台使用の比較になります。 ※一般的な工場(350坪)を想定しています。
※LED照明の初期導入費用と施工費を入れた試算になります。 ※従来電球・安定器の交換費用(商品代・交換作業代)を含みます。

当社製品のご購入ルートをお持ちの方は、
当社営業もしくは電材店・販売店様へご注文ください。

ご購入ルートをお持ちでないお客様は、**当社ネットショップ**もご活用ください。

アイリスプラザ 業務用LED

検索

※本チラシの売価と、ネットショップの売価が異なる場合がございます。ご了承ください。



水銀灯250W/メタルハライドランプ150W 相当

10000lm

120° 1/2ビーム角 120°

昼白色 5000K Ra70

調光非対応 HXR200-100N-W-B ○ 200.0lm/W

器具光束：10000lm
定格消費電力(100V/200V)：50.8W/50.0W

定価 ¥60,000 **特別価格 ¥21,000**

ライコネックス HXR200-100N-W-B-LI ○ 196.1lm/W*1

無線調光 器具光束：10000lm*1
定格消費電力(100V/200V)：51.7W/51.0W*1

定価 ¥63,000 **特別価格 ¥22,000**



水銀灯400W/メタルハライドランプ250W 相当

15000lm

120° 1/2ビーム角 120°

昼白色 5000K Ra70

調光非対応 HXR200-150N-W-B ○ 200.0lm/W

器具光束：15000lm
定格消費電力(100V/200V)：76.5W/75.0W

定価 ¥80,000 **特別価格 ¥28,000**

ライコネックス HXR200-150N-W-B-LI ○ 196.1lm/W*1

無線調光 器具光束：15000lm*1
定格消費電力(100V/200V)：78.5W/76.5W*1

定価 ¥83,000 **特別価格 ¥29,000**



水銀灯700W/メタルハライドランプ400W 相当

20000lm

120° 1/2ビーム角 120°

昼白色 5000K Ra70

調光非対応 HXR200-200N-W-B ○ 200.0lm/W

器具光束：20000lm
定格消費電力(100V/200V)：103.9W/100.0W

定価 ¥100,000 **特別価格 ¥35,000**

ライコネックス HXR200-200N-W-B-LI ○ 195.1lm/W*1

無線調光 器具光束：20000lm*1
定格消費電力(100V/200V)：106.1W/102.5W*1

定価 ¥103,000 **特別価格 ¥36,000**



共通仕様項目

- 定格電圧：AC100V-242V
- 材質：(本体)鋼板、アルミ (カバー)アクリル樹脂
- 使用環境温度：-20℃~+40℃
- 電源ユニット内蔵
- 設計寿命：約60,000時間*2

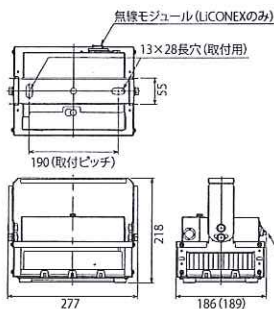

共通図面

- HXR200-100N-W-B
- HXR200-150N-W-B
- HXR200-100N-W-B-LI
- HXR200-150N-W-B-LI

- サイズ：W277×H218×D186mm (LICONEX：D189mm)
- 重量：2.2kg

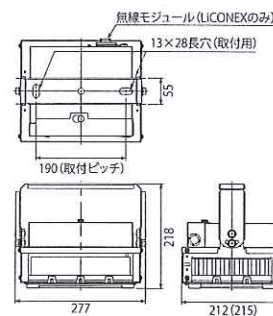

共通図面

- HXR200-200N-W-B
- HXR200-200N-W-B-LI
- サイズ：W277×H218×D212mm (LICONEX：D215mm)
- 重量：2.5kg



無線照明制御システム **LICONEX** にも対応

お手持のタブレットから無線で照明を制御できます。無線のため大掛かりな配線工事なしで導入できます。不在エリアのみ消灯する、時間帯に合わせて明るさを調整するなど、無駄を省いて電気代を削減します。



lm/W ... 固有エネルギー消費効率 = $\frac{\text{照明器具から放出される光束(lm)}}{\text{消費電力(W)}}$

*1 設計値となりますので、詳しくは弊社営業までお問い合わせください。

*2 寿命は光束が70%まで低下するまでの時間です。表示は設計寿命であり、製品の寿命を保証するものではありません。

納期(記載の納期は目安になります。ご了承ください。): ○=在庫対応品(配達期間を頂きます) ●=準在庫対応品(弊社営業までお問い合わせください) △=受注生産品(ご注文後2~4週間を頂きます) ▲=受注生産品(ご注文後6~8週間を頂きます) ☆=準特注品(弊社営業までお問い合わせください) ★=特注品(弊社営業までお問い合わせください)

アイリスオーヤマ株式会社 LED事業本部

〒112-0004 東京都文京区後楽1-5-3 後楽国際ビルディング 5F
http://www.irisohyama.co.jp/led/houjin/

北海道地区	<input type="checkbox"/> 札幌支店	<input type="checkbox"/> 函館支店	<input type="checkbox"/> 帯広支店	<input type="checkbox"/> 旭川支店
東北地区	<input type="checkbox"/> 仙台支店	<input type="checkbox"/> 青森支店	<input type="checkbox"/> 八戸支店	<input type="checkbox"/> 盛岡支店
関東・甲信越地区	<input type="checkbox"/> 東京支店	<input type="checkbox"/> 辰巳支店	<input type="checkbox"/> 大森支店	<input type="checkbox"/> 立川支店
中部地区	<input type="checkbox"/> 名古屋支店	<input type="checkbox"/> 静岡支店	<input type="checkbox"/> 浜松支店	<input type="checkbox"/> 小牧支店
関西地区	<input type="checkbox"/> 大阪支店	<input type="checkbox"/> 東大阪支店	<input type="checkbox"/> 京都支店	<input type="checkbox"/> 神戸支店

中国・四国地区	<input type="checkbox"/> 広島支店	<input type="checkbox"/> 米子支店	<input type="checkbox"/> 岡山支店	<input type="checkbox"/> 松山支店
九州・沖縄地区	<input type="checkbox"/> 博多支店	<input type="checkbox"/> 鳥栖支店	<input type="checkbox"/> 北九州支店	<input type="checkbox"/> 熊本支店
<input type="checkbox"/> 本社	〒980-8510 宮城県仙台市青葉区五橋2丁目12-1			

■製品の設置・施工・アフターサービスについてのお問い合わせは、下記の「LED照明サポートコール」までお願いします。

LED照明サポートコール **0800-111-5300** (通話料無料)

(受付時間)平日9:00~17:00、土・日・祝日9:00~12:00/13:00~17:00 (年末年始・夏期休業期間・会社都合による休日を除く)

お問い合わせはこちらまで

- 製品の色は印刷のため実際の色とは異なる場合があります。
- 製品の仕様は予告なく変更することがあります。
- 本カタログに掲載の価格は全て税抜きです。
- 本カタログに掲載の価格には、配送費、設置作業費は含まれておりません。

このカタログの記載内容は
2018年6月現在のものです。

第1版

2018年9月末まで

工事店・工務店様向け価格



ECOHiLUX

LED Solution for Smart Life

2018.6

高天井用LED照明

ハイパワーLED照明

RZシリーズ



期間限定 2018年9月末まで

工事店・工務店様向け価格

(税抜)
¥25,200

E39口金タイプ 器具光束:15300lm LDR85N-E39/110の場合

業界トップクラス*1の軽量ボディ

ヒートシンクにアルミ板金を使用することで
灯具を軽量化しました。現行品約2.7kgに対し、
約1.1kgと約59%軽量化*2しています。
施工性と耐久性に優れ、施工する建築物への
負担が軽減します。

当社比
約**59%**
軽量化



質量

E39口金タイプ
(20000lm)

約**1.1 kg**

*1 LDR118N-E39/110高天井用照明において。2018年6月1日現在。当社調べ。
*2 E39口金タイプ 20000lmにおいて。

高効率180lm/Wで省エネに最適

電源の新規開発とヒートシンクの高放熱性設計により、固有エネルギー消費
効率180lm/Wを達成しました。

高効率

180lm/W

一般的な水銀灯 消費電力: 415W

RZシリーズ
15300lm
消費電力: 85W

消費電力
最大約**80%**省エネ

※水銀灯(415W)とRZ E39口金タイプ 15300lm(85W)との比較。

当社製品のご購入ルートをお持ちの方は、
当社営業もしくは電材店・販売店様へご注文ください。

ご購入ルートをお持ちでないお客様は、当社ネットショップもご活用ください。

アイリスプラザ 業務用LED

検索

※本チラシの売価と、ネットショップの売価が異なる
場合がございます。ご了承ください。





E39口金タイプ
屋内用
口金 E39
LDR118N-E39/110 ○ 169.4 lm/W
ランプ光束 20000lm 定格消費電力 118W 質量 1.1kg
定価 ¥88,000 **特別価格 ¥30,800**

LDR85N-E39/110 ○ 180.0 lm/W
ランプ光束 15300lm 定格消費電力 85W 質量 1.1kg
定価 ¥72,000 **特別価格 ¥25,200**

LDR58N-E39/110 ○ 181.0 lm/W
ランプ光束 10500lm 定格消費電力 58W 質量 0.8kg
定価 ¥58,000 **特別価格 ¥20,300**

【共通図面】 (単位:mm)

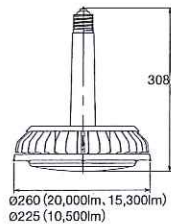

【共通仕様項目】

- 定格電圧：AC100V-242V
- 材質：(本体)アルミ、(カバー)ポリカーボネート
- 電源質量：1.85kg
- 色温度：5000K
- 演色性：Ra70
- 1/2ビーム角：110°
- 使用環境温度：-40℃～+50℃
- 設計寿命：約60,000時間*

*1 寿命は光束が70%まで低下するまでの時間です。
表示は設計寿命であり、製品の寿命を保証するものではありません。

【電源】



直付タイプ
屋内・屋外兼用
IP55
防塵・防水仕様
LDRCL118N-110BS ○ 169.4 lm/W
ランプ光束 20000lm 定格消費電力 118W 質量 1.7kg
定価 ¥112,000 **特別価格 ¥39,200**

LDRCL85N-110BS ○ 176.4 lm/W
ランプ光束 15000lm 定格消費電力 85W 質量 1.7kg
定価 ¥78,000 **特別価格 ¥27,300**

LDRCL58N-110BS ○ 172.4 lm/W
ランプ光束 10000lm 定格消費電力 58W 質量 1.4kg
定価 ¥60,000 **特別価格 ¥21,000**

【共通図面】 (単位:mm)

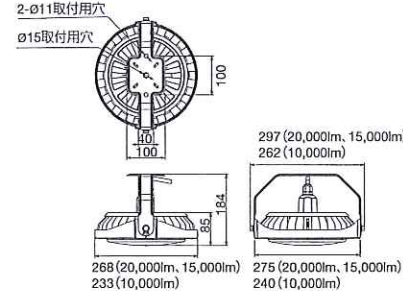

投光器タイプ
屋内・屋外兼用
IP55
防塵・防水仕様
LDRSP118N-110BS ○ 169.4 lm/W
ランプ光束 20000lm 定格消費電力 118W 質量 2.1kg
定価 ¥140,000 **特別価格 ¥49,000**

LDRSP85N-110BS ○ 176.4 lm/W
ランプ光束 15000lm 定格消費電力 85W 質量 2.1kg
定価 ¥105,000 **特別価格 ¥36,800**

LDRSP58N-110BS ○ 172.4 lm/W
ランプ光束 10000lm 定格消費電力 58W 質量 1.8kg
定価 ¥76,000 **特別価格 ¥26,600**

【共通図面】 (単位:mm)

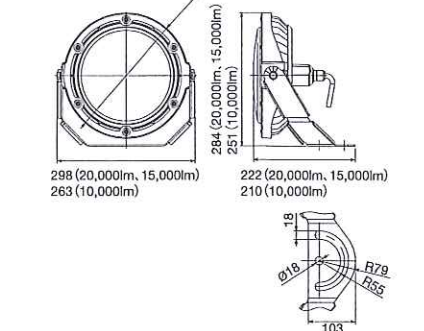

lm/W ... 固有エネルギー消費効率 = 照明器具から放出される光束 (lm) / 消費電力 (W)

- 納期(記載の納期は目安になります。ご了承ください)
- =在庫対応品(配送期間を頂きます)
- =準在庫対応品(弊社営業までお問い合わせください)
- △=受注生産品(ご注文後2~4週間を頂きます)
- ▲=受注生産品(ご注文後6~8週間を頂きます)
- ☆=準特注品(弊社営業までお問い合わせください)
- ★=特注品(弊社営業までお問い合わせください)

既設の笠付器具で使用可能

ヒートシンクに放熱性の良いアルミ板金を採用。当社既存の高天井用照明より使用環境温度の上限が10℃アップし、既設の笠付器具でご使用いただけるようになりました。

使用環境温度
-40℃～+50℃
(笠付器具使用の場合は-40℃～+40℃)



既設の
笠付器具に
取付可能

アイリスオーヤマ株式会社 LED事業本部

〒112-0004 東京都文京区後楽1-5-3 後楽国際ビルディング 5F
http://www.irisohyama.co.jp/led/houjin/

北海道地区	<input type="checkbox"/> 札幌支店	<input type="checkbox"/> 函館支店	<input type="checkbox"/> 帯広支店	<input type="checkbox"/> 旭川支店						
東北地区	<input type="checkbox"/> 仙台支店	<input type="checkbox"/> 青森支店	<input type="checkbox"/> 八戸支店	<input type="checkbox"/> 盛岡支店	<input type="checkbox"/> 山形支店	<input type="checkbox"/> 福島支店				
関東・甲信越地区	<input type="checkbox"/> 東京支店	<input type="checkbox"/> 辰巳支店	<input type="checkbox"/> 大森支店	<input type="checkbox"/> 立川支店	<input type="checkbox"/> 大宮支店	<input type="checkbox"/> さいたま支店	<input type="checkbox"/> 北関東支店	<input type="checkbox"/> 高崎支店	<input type="checkbox"/> 宇都宮支店	<input type="checkbox"/> つくば支店
	<input type="checkbox"/> 水戸支店	<input type="checkbox"/> 千葉支店	<input type="checkbox"/> 松戸支店	<input type="checkbox"/> 横浜支店	<input type="checkbox"/> 川崎支店	<input type="checkbox"/> 厚木支店	<input type="checkbox"/> 長野支店	<input type="checkbox"/> 新潟支店		
中部地区	<input type="checkbox"/> 名古屋支店	<input type="checkbox"/> 静岡支店	<input type="checkbox"/> 浜松支店	<input type="checkbox"/> 小牧支店	<input type="checkbox"/> 刈谷支店	<input type="checkbox"/> 金沢支店	<input type="checkbox"/> 福井支店			
関西地区	<input type="checkbox"/> 大阪支店	<input type="checkbox"/> 東大阪支店	<input type="checkbox"/> 京都支店	<input type="checkbox"/> 神戸支店	<input type="checkbox"/> 三田支店	<input type="checkbox"/> 米原支店	<input type="checkbox"/> 三重支店			

中国・四国地区	<input type="checkbox"/> 広島支店	<input type="checkbox"/> 米子支店	<input type="checkbox"/> 岡山支店	<input type="checkbox"/> 松山支店		
九州・沖縄地区	<input type="checkbox"/> 博多支店	<input type="checkbox"/> 鳥栖支店	<input type="checkbox"/> 北九州支店	<input type="checkbox"/> 熊本支店	<input type="checkbox"/> 鹿児島支店	<input type="checkbox"/> 沖縄支店
□本社	〒980-8510 宮城県仙台市青葉区五橋2丁目12-1					

■製品の設置・施工・アフターサービスについてのお問い合わせは、下記の「LED照明サポートコール」までお願いします。
LED照明サポートコール 0800-111-5300 (通話料無料)
(受付時間)平日9:00~17:00、土・日・祝日9:00~12:00/13:00~17:00 (年末年始・夏期休業期間・会社都合による休日を除く)

お問い合わせはこちらまで

- 製品の色は印刷のため実際の色とは異なる場合があります。
- 製品の仕様は予告なく変更することがあります。
- 本カタログに掲載の価格は全て税抜きです。
- 本カタログに掲載の価格には、配送費、設置作業費は含まれておりません。

このカタログの記載内容は
2018年6月現在のものです。

第1版



ECOHiLUX

LED Solution for Smart Life

2018年9月末まで
工事店・工務店様向け価格

2018.6

LED投光器

HW-F

高天井用LED照明

HW-C

IP67

防塵・防水性能

期間限定 2018年9月末まで
工事店・工務店様向け価格



LED投光器 HW-F

(税抜)

¥51,800

メタルハライドランプ400W/水銀灯700W相当の場合

高天井用LED照明 HW-C

(税抜)

¥55,300

水銀灯1000W相当の場合

大光量でも省エネ。明るさを高めても消費電力はしっかり削減

既存モデルを上回る大光量で、高天井、大空間に対応します。さらに、最大165lm/Wの高効率で、充分な明るさを確保しながらも電気代を抑えられます。例えばゴルフ練習場などの大規模な空間も、プレーを快適にするために照度をアップしても消費電力は大幅に削減できます。

平均照度
167%アップ
上方の空間まで
明るくなりました

高効率
最大 **165**lm/W^{*1}

*1 lm/W…消費電力1Wあたりの光の量(光束・lm)。
数値が高いほど省エネの効果が高くなります。

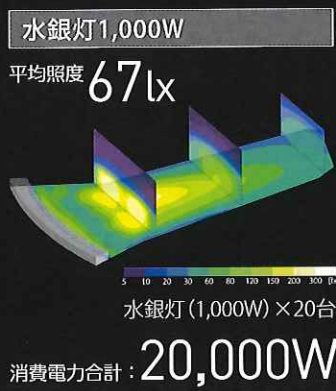

当社製品のご購入ルートをお持ちの方は、
当社営業もしくは電材店・販売店様へご注文ください。

ご購入ルートをお持ちでないお客様は、当社ネットショップもご活用ください。

アイリスプラザ 業務用LED

検索

※本チラシの売価と、ネットショップの売価が異なる場合がございます。ご了承ください。



LED投光器 HW-F	水銀灯 250W相当	水銀灯 400W相当	メタルハイドランプ400W /水銀灯700W相当	水銀灯 1000W相当	メタルハイドランプ 700W相当	メタルハイドランプ 1,000W相当	
器具光束	9,300lm*1 (1/2ビーム角12°の場合は7,800lm*)	16,000lm*1 (1/2ビーム角12°の場合は13,000lm*)	19,800lm*1 (1/2ビーム角12°の場合は15,600lm*)	27,900lm*1 (1/2ビーム角12°の場合は23,400lm*)	37,200lm*1 (1/2ビーム角12°の場合は31,200lm*)	46,500lm*1 (1/2ビーム角12°の場合は39,000lm*)	
定格消費電力	60W	100W	120W	180W	240W	300W	
固有エネルギー消費効率	155lm/W*1 (1/2ビーム角12°の場合は130lm/W*)	160lm/W*1 (1/2ビーム角12°の場合は130lm/W*)	165lm/W*1 (1/2ビーム角12°の場合は130lm/W*)	155lm/W*1 (1/2ビーム角12°の場合は130lm/W*)	155lm/W*1 (1/2ビーム角12°の場合は130lm/W*)	155lm/W*1 (1/2ビーム角12°の場合は130lm/W*)	
色温度	昼光色 5700K 昼白色 5000K 白色 4000K 電球色 3000K	昼光色 5700K 昼白色 5000K 白色 4000K 電球色 3000K	昼光色 5700K 昼白色 5000K 白色 4000K 電球色 3000K	昼光色 5700K 昼白色 5000K 白色 4000K 電球色 3000K	昼光色 5700K 昼白色 5000K 白色 4000K 電球色 3000K	昼光色 5700K 昼白色 5000K 白色 4000K 電球色 3000K	昼光色 5700K 昼白色 5000K 白色 4000K 電球色 3000K
1/2ビーム角	12° 25° 40° 60° 90°	12° 25° 40° 60° 90°	12° 25° 40° 60° 90°	12° 25° 40° 60° 90°	12° 25° 40° 60° 90°	12° 25° 40° 60° 90°	
製品サイズ	W195×D294×H341mm	W232×D335×H341mm	W332×D351×H348mm	W332×D351×H348mm	W412×D351×H348mm	W492×D351×H348mm	
質量	3.9kg	5.1kg	6.3kg	6.3kg	8.7kg	9.8kg	
価格	¥78,000	¥128,000	¥148,000	¥158,000	¥198,000	¥248,000	
特別価格	¥27,300	¥44,800	¥51,800	¥55,300	¥69,300	¥86,800	

高天井用LED照明 HW-C	メタルハイドランプ400W /水銀灯700W相当	水銀灯 1000W相当	メタルハイドランプ 700W相当
器具光束	19,800lm*1	27,900lm*1	37,200lm*1
定格消費電力	120W	180W	240W
固有エネルギー消費効率	165lm/W*1	155lm/W*1	155lm/W*1
色温度	昼白色 5000K 白色 4000K	昼白色 5000K 白色 4000K	昼白色 5000K 白色 4000K
1/2ビーム角	60° 90° 110°	60° 90° 110°	60° 90° 110°
製品サイズ	W332×D300×H268mm	W332×D300×H268mm	W412×D300×H268mm
質量	6.4kg	6.4kg	8.8kg
価格	¥148,000	¥158,000	¥198,000
特別価格	¥51,800	¥55,300	¥69,300

仕様共通項目

- 定格電圧：AC100V-240V ■ 材質：〈本体〉アルミ 〈カバー〉ポリカーボネート
- 動作環境温度：-40℃～+50℃ ■ 電源ユニット内蔵
- IP67(防塵・防水性能)適合 ■ 演色評価指数：Ra75 ■ 設計寿命：約60,000時間*

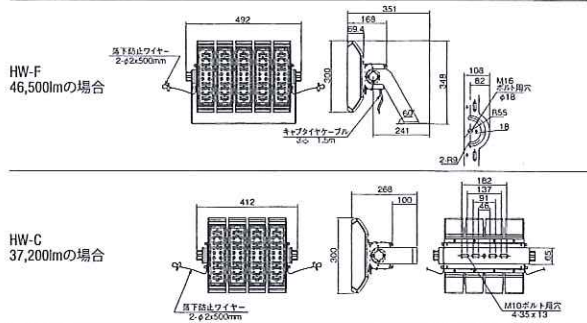

*1 5000Kの場合の設計値となりますので、詳しくは弊社営業までお問い合わせください。
*2 寿命は光束が70%まで低下するまでの時間です。表示は設計寿命であり、製品の寿命を保証するものではありません。

納期(配職の納期は目安になります。ご了承ください)：○=在庫対応品(配達期間を頂きます) ●=準在庫対応品(弊社営業までお問い合わせください) △=受注生産品(ご注文後2~4週間を頂きます) ▲=受注生産品(ご注文後6~8週間を頂きます) ☆=準特注品(弊社営業までお問い合わせください) ★=特注品(弊社営業までお問い合わせください)

lm/W ...固有エネルギー消費効率 = 照明器具から放出される光束(lm) / 消費電力(W)

アイリスオーヤマ株式会社 LED事業本部

- 北海道地区 □札幌支店 □函館支店 □帯広支店 □旭川支店
- 東北地区 □仙台支店 □青森支店 □八戸支店 □盛岡支店 □山形支店 □福島支店
- 関東・甲信越地区 □東京支店 □辰巳支店 □大森支店 □立川支店 □大宮支店 □さいたま支店 □北関東支店 □高崎支店 □宇都宮支店 □つくば支店 □水戸支店 □千葉支店 □松戸支店 □横浜支店 □川崎支店 □厚木支店 □長野支店 □新潟支店
- 中部地区 □名古屋支店 □静岡支店 □浜松支店 □小牧支店 □刈谷支店 □金沢支店 □福井支店
- 関西地区 □大阪支店 □東大阪支店 □京都支店 □神戸支店 □三田支店 □米原支店 □三重支店

〒112-0004 東京都文京区後楽1-5-3 後楽国際ビルディング 5F
http://www.irisohyama.co.jp/led/houjin/

- 中国・四国地区 □広島支店 □米子支店 □岡山支店 □松山支店
- 九州・沖縄地区 □博多支店 □鳥栖支店 □北九州支店 □熊本支店 □鹿児島支店 □沖縄支店

□本社 〒980-8510 宮城県仙台市青葉区五橋2丁目12-1

■製品の設置・施工・アフターサービスについてのお問い合わせは、下記の「LED照明サポートコール」までお願いします。

LED照明サポートコール **0800-111-5300** (通話料無料)

〈受付時間〉平日9:00~17:00、土・日・祝日9:00~12:00/13:00~17:00 (年末年始・夏期休業期間・会社都合による休日を除く)

お問い合わせはこちらまで

- 製品の色は印刷のため実際の色とは異なる場合があります。
- 製品の仕様は予告なく変更することがあります。
- 本カタログに掲載の価格は全て税抜きです。
- 本カタログに掲載の価格には、配送費、設置作業費は含まれておりません。

このカタログの記載内容は
2018年6月現在のものです。

第1版